

หลังคา เมทัล เอสซีจี รุ่น METALUXE ลอน Step Tile – Stone Coat

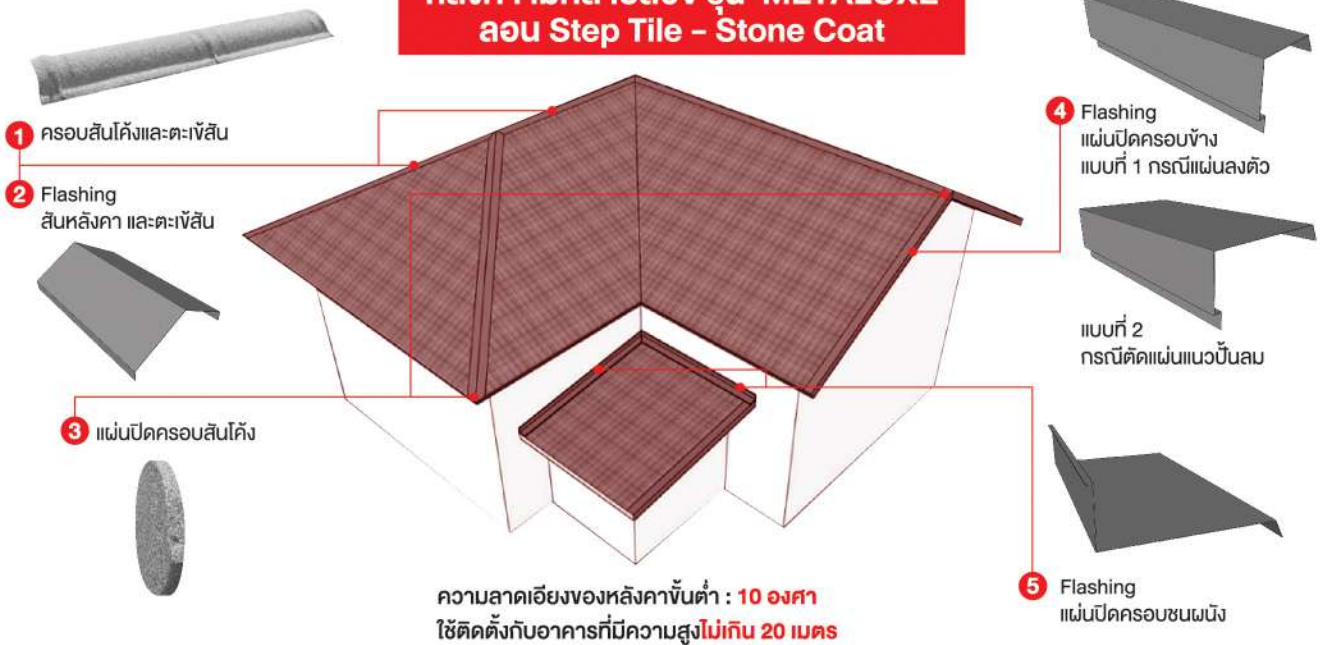

หลังคา เมทัล เอสซีจี รุ่น METALUXE ลอน Step Tile - Stone Coat



เทคโนโลยีการเคลือบสี Stone Coat เอกสิทธิ์เฉพาะ เอสซีจี ช่วยลดปัญหาเสียงฝนกระทบบนพื้นหลังคา และสะท้อนความร้อนที่เข้าสู่ภายในบ้าน ช่วยให้บ้านเย็นสบายยิ่งขึ้น

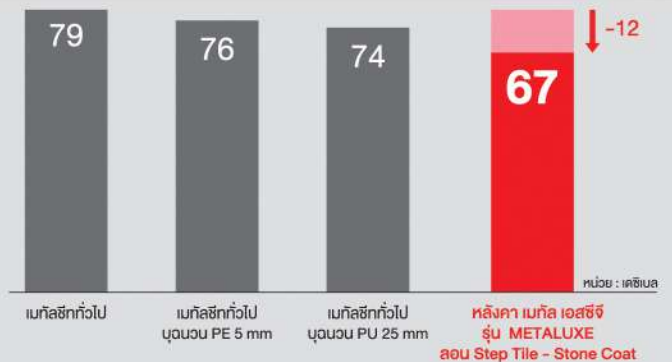
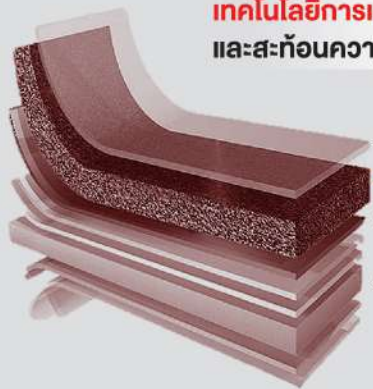

ขนาด Metal Sheet STEP TILE

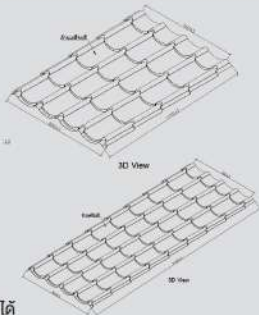

แผ่นหลังคา Step Tile สามารถสั่งตัดตามความยาวอื่นๆ ได้

สีมาตรฐาน



สีพิเศษ



เทคโนโลยีการเคลือบสี Stone Coat ลดปัญหา สีหลังคาซีดจาง

*รับประกันคุณภาพสี 20 ปี

ขนาดแนะนำ

มี 2 ขนาดมาตรฐาน (ขนาดปล้อง 25)
0.76 x 1.15 m. = 450 ต่อแผ่น
MTO 0.76 x 1.20 m. (ขนาดปล้อง 35)

0.76 x 2.15 m. = 810 ต่อแผ่น
MTO 0.76 x 2.20 m. (ขนาดปล้อง 35)

*ราคารวม Vat ไม่รวมค่าขนส่ง

คุณสมบัติหลังคา เมทัล เอสซีจี รุ่น METALUXE ลอน Step Tile - Stone Coat

✓ สโตนโค้ท ช่วยลดเสียงดังบนหลังคพื้นหลังคาขณะฝนตกได้อย่างดี	✓ ผิวสัมผัสสโตนโค้ท ช่วยลดและสะท้อนความร้อนที่เข้าสู่ภายในบ้าน ช่วยให้บ้านเย็นสบายยิ่งขึ้น
✓ แผ่นขนาดมาตรฐาน แข็งแรง ทนทาน ทุกสภาวะอากาศ	✓ น้ำหนักเบาประหยัดโครงสร้าง สามารถติดตั้งได้ง่าย สะดวกรวดเร็ว
✓ รูปลอนออกแบบมาอย่างสวยงาม เข้ากับทุกสไตล์บ้าน	✓ อายุการใช้งานยาวนาน ช่วยประหยัดค่าใช้จ่ายในการซ่อมแซมในอนาคต

อุปกรณ์ที่ใช้ในการติดตั้ง



การติดตั้งหลังคา เมทัล เอสซีจี รุ่น METALUXE ลอน Step Tile - Stone Coat

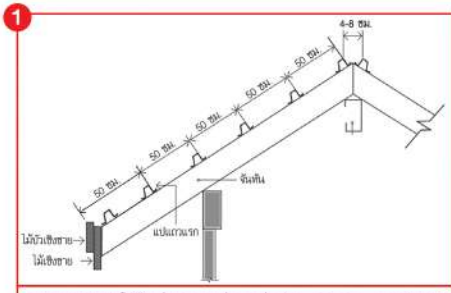

ระยะแป้น ให้แบ่งระยะห่างเท่ากัน 50 ซม. จนถึงแป้นคู่ส้น ระยะแป้นคู่ส้นห่างกัน 4-8 ซม. ติดตั้งไม้บังเชิงชายให้เสมอหลังแป้น
สำหรับการติดตั้งหลังคา เมทัล เอสซีจี รุ่น METALUXE ลอน Step Tile - Stone Coat รุ่นขนาดปล้อง 35 ให้ใช้ระยะแป้น = 70 ซม.



ติดตั้งแผ่นจากซ้ายไปขวา วางแผ่นหลังคา เมทัล เอสซีจี รุ่น METALUXE ลอน Step Tile - Stone Coat แผ่นแรกห่างจากขอบไม้บังชั้นลม 2 ซม. ส่วนระยะยื่นแผ่นบริเวณเชิงชาย ห่างจากขอบไม้บังเชิงชาย 8 ซม.



ยึดตะปูเกลียวปลายสว่าน #12 ยาว 50 มม. บริเวณแป้นไม้บังเชิงชาย **ทุกลอนยก** และบริเวณกลางแผ่น **ทุกลอนยก ทุกแถวแป้น**



ตำแหน่งที่มีการซ้อนทับของ **แผ่นมูมบนชายและลำงา** ให้ตัดมุมแผ่น ขนาด 13 x 8 ซม. เพื่อให้รอยซ้อนทับแนบสนิทป้องกันการรั่วซึม

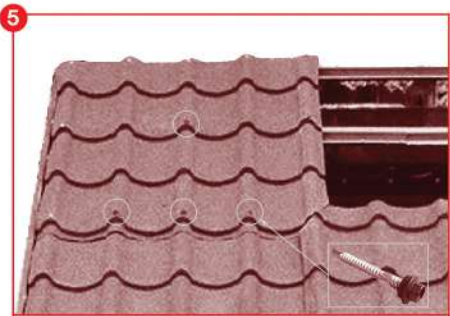

ยึดด้วยตะปูเกลียวปลายสว่าน #12 ยาว 50 มม. บริเวณซ้อนทับแผ่น **ทุกลอนยก** และ บริเวณกลางแผ่น **บริเวณลอนยก ทุกแถวแป้น**

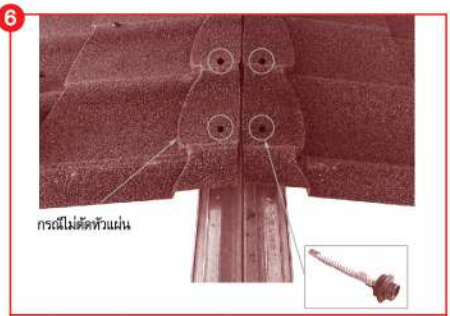

แผ่นบนสุดบริเวณสันหลังคา **กรณีตำแหน่งยกระดับของแผ่นอยู่ใต้ขอบสันหลังคา** ยึดด้วยตะปูเกลียวปลายสว่าน #12 ยาว 50 มม. **ทุกลอนรับน้ำ ตลอดแนวแป้นคู่ส้น**



แผ่นบนสุดบริเวณสันหลังคา **กรณีตำแหน่งยกระดับของแผ่นอยู่นอกขอบสันหลังคา** ให้ใช้กรรไกรตัดเหล็กตัดหัวแป้น จากนั้นนำเศษที่ตัดออก มาตัดให้เหลือความกว้าง 5 ซม.

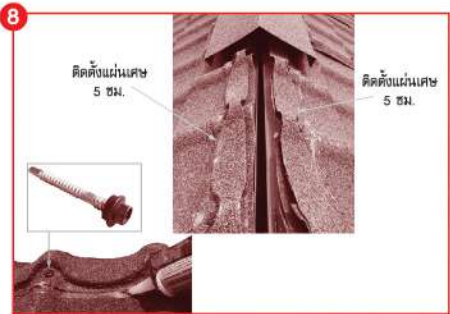

นำแผ่นเศษวางทับ หัวแป้นแนวสันหลังคาโดยให้ **ลอนแผ่นตรงกัน** ยึดด้วยตะปูเกลียวปลายสว่าน #12 ยาว 50 มม. **เข้าลอนยกทุกลอน ตลอดแนวสันหลังคา** ตามด้วยยาซิลิโคนกันน้ำบริเวณซ้อนทับของแผ่น



ติดตั้งแผ่นหลังคา เมทัล เอสซีจี รุ่น METALUXE ลอน Step Tile - Stone Coat **แผ่นด้านขวาบนแนวสันหลังคา** ให้ตัดมุมแผ่นด้านลำงามุมขวา ขนาด 13 x 8 ซม. เพื่อให้รอยซ้อนทับแนบสนิท ป้องกันการรั่วซึม

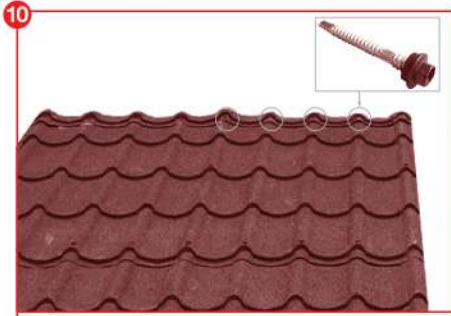

ยึดด้วย ตะปูเกลียวปลายสว่าน #12 ยาว 50 มม. บริเวณซ้อนทับแผ่น**ทุกลอนยก** และบริเวณกลางแผ่น **ทุกลอนยก ทุกแถวแป้น**

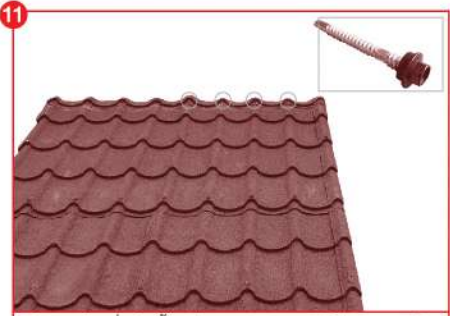

บริเวณหัวแป้นติดตั้งแผ่นเศษ 5 ซม. ยึดด้วยตะปูเกลียวปลายสว่าน # 12 ยาว 50 มม. **ทุกลอนยก** บริเวณรอยซ้อนทับแผ่นให้ยาแนวกันน้ำด้วย**ซิลิโคน**



ควรซึ่งสายเอ็นระหว่างเชิงชายกับสันหลังคา เพื่อบังคับแนวมุงด้านข้างแผ่นหลังคา เมทัล เอสซีจี รุ่น METALUXE ลอน Step Tile - Stone Coat ทุกระยะ 5 แผ่น

การติดตั้งแผ่นหลังคา เมทัล เอสซีจี รุ่น METALUXE ลอน Step Tile - Stone Coat กรณีแผ่นไม่ลงตัว



การติดตั้ง Flashing แผ่นปิดครอบข้าง แผ่นหลังคา เมทัล เอสซีจี รุ่น METALUXE ลอน Step Tile - Stone Coat

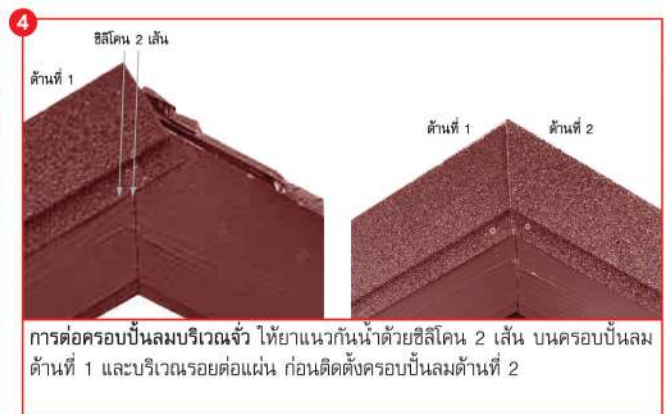
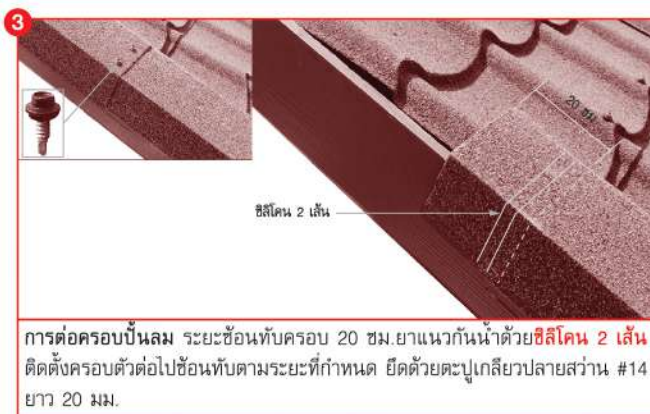

การติดตั้ง Flashing สันหลังคา และตะเข้สัน แผ่นหลังคา เมทัล เอสซีจี รุ่น METALUXE ลอน Step Tile - Stone Coat

1



วางกรอบ Flashing สันหลังคาที่กึ่งกลางสันหลังคา เพื่อหาแนวสำหรับบากปีกกรอบให้เข้าลอน แนวนี้ให้ตัดแผ่นเพลทขนาดเท่าลอนแผ่น นำมาวางทาบปีกกรอบเพื่อวาดทำแนวสำหรับตัดปีกกรอบ ตลอดแนวสันหลังคา

2

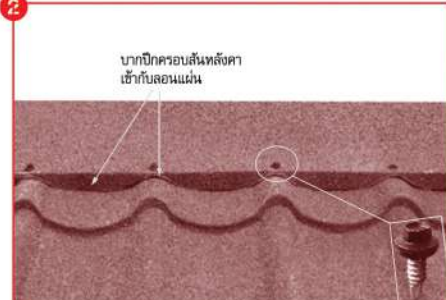

ตัดปีกกรอบตามแนวที่วาดไว้ เสร็จแล้วนำมาติดตั้ง โดยยึดกรอบเข้ากับลอนยกแผ่นหลังคาด้วย ตะปูเกลียวดูดแผ่นปลายสว่าน #14 ยาว 20 มม. ทุกลอน ตลอดแนวสันหลังคา

3

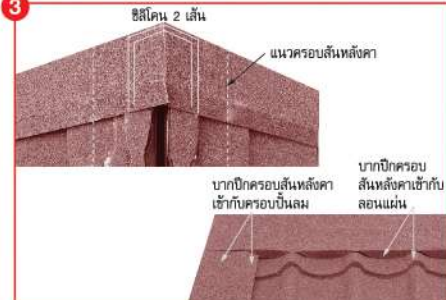

การต่อกรอบป็นลมเข้ากับกรอบสันหลังคา ยาแนวกันน้ำด้วยซิลิโคน 2 เส้น หลังกรอบป็นลม บากปีกกรอบสันหลังคาเข้ากับกรอบป็นลม และ บากปีกกรอบเข้ากับลอนแผ่นแนวสันหลังคา

4

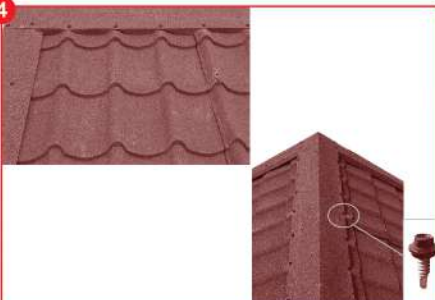

ยึดกรอบสันหลังคาเข้ากับกรอบป็นลม และลอนแผ่นทุกลอนด้วยตะปูเกลียวดูดแผ่นปลายสว่าน #14 ยาว 20 มม.

5

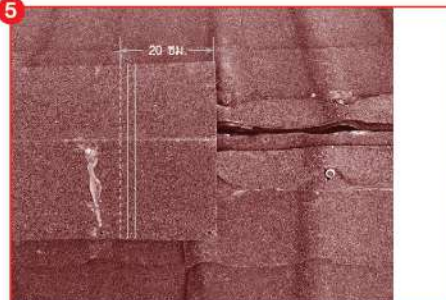

การต่อ Flashing สันหลังคา ระยะซ้อนทับ 20 ซม. จากนั้นให้ ยาแนวกันน้ำด้วยซิลิโคน 2 เส้น เสร็จแล้วนำ flashing สันหลังคาอีกแผ่น ที่บากเข้าลอนเรียบร้อยแล้ว มาวางซ้อนทับรอยต่อแผ่น ยึดด้วยตะปูเกลียวดูดแผ่นปลายสว่าน #14 ยาว 20 มม.

5

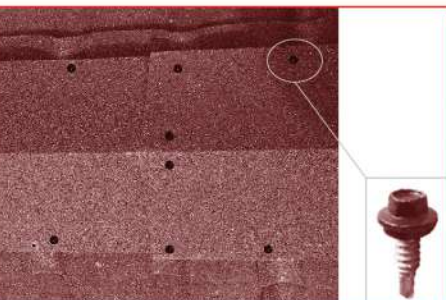

5



5

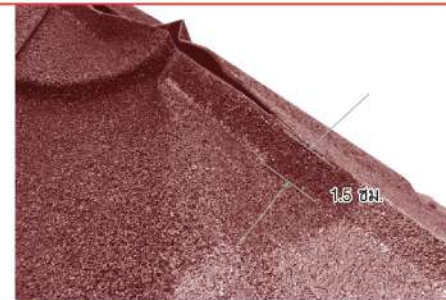

บริเวณตะเข้สันให้ใช้คีมพับขอบแผ่นขึ้นเพื่อตักน้ำสูงประมาณ 1.5 ซม. ทั้งสองด้านตลอดแนวตะเข้สัน โดยระยะห่างแผ่นหลังจากการพับไม่เกิน 5 ซม.

5

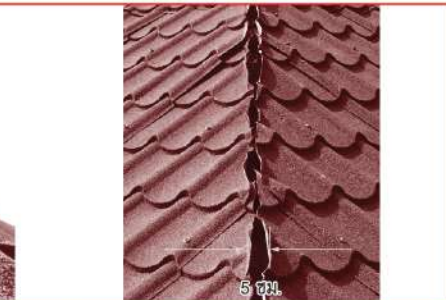

การติดตั้งกรอบสันโค้ง แผ่นหลังคา SCG STEP TILE บริเวณสันหลังคา

1



ประกบแผ่นปิดกรอบสันโค้งเข้ากับกรอบสันโค้ง

กรอบเรียบเดิม

การติดตั้งกรอบสันโค้งบริเวณป็นลม ให้ประกอบแผ่นปิดกรอบสันโค้งเข้ากับกรอบสันโค้งก่อน แล้วจึงนำขึ้นไปวางทับแนวกรอบเรียบเดิม

2



วางกรอบสันโค้งทับกรอบเรียบเดิม จัดแนวกรอบให้ตรง ยึดกรอบสันโค้งเข้ากับกรอบเรียบด้วยตะปูเกลียวดูดแผ่นปลายสว่าน #14 ยาว 20 มม. ทุกระยะ 50 ซม.

3



ระยะซ้อนทับกรอบสันโค้ง 18 ซม.

แบบติดตั้ง FLASHING บริเวณสันเพิงแหง

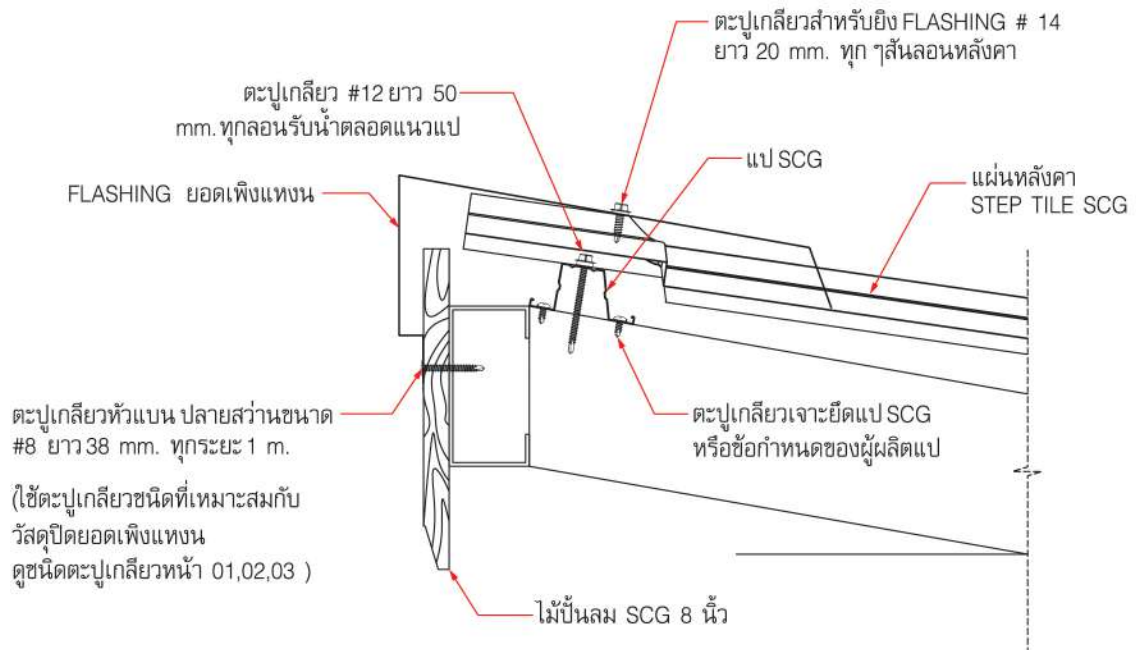

แบบติดตั้ง FLASHING บริเวณสันหลังคา

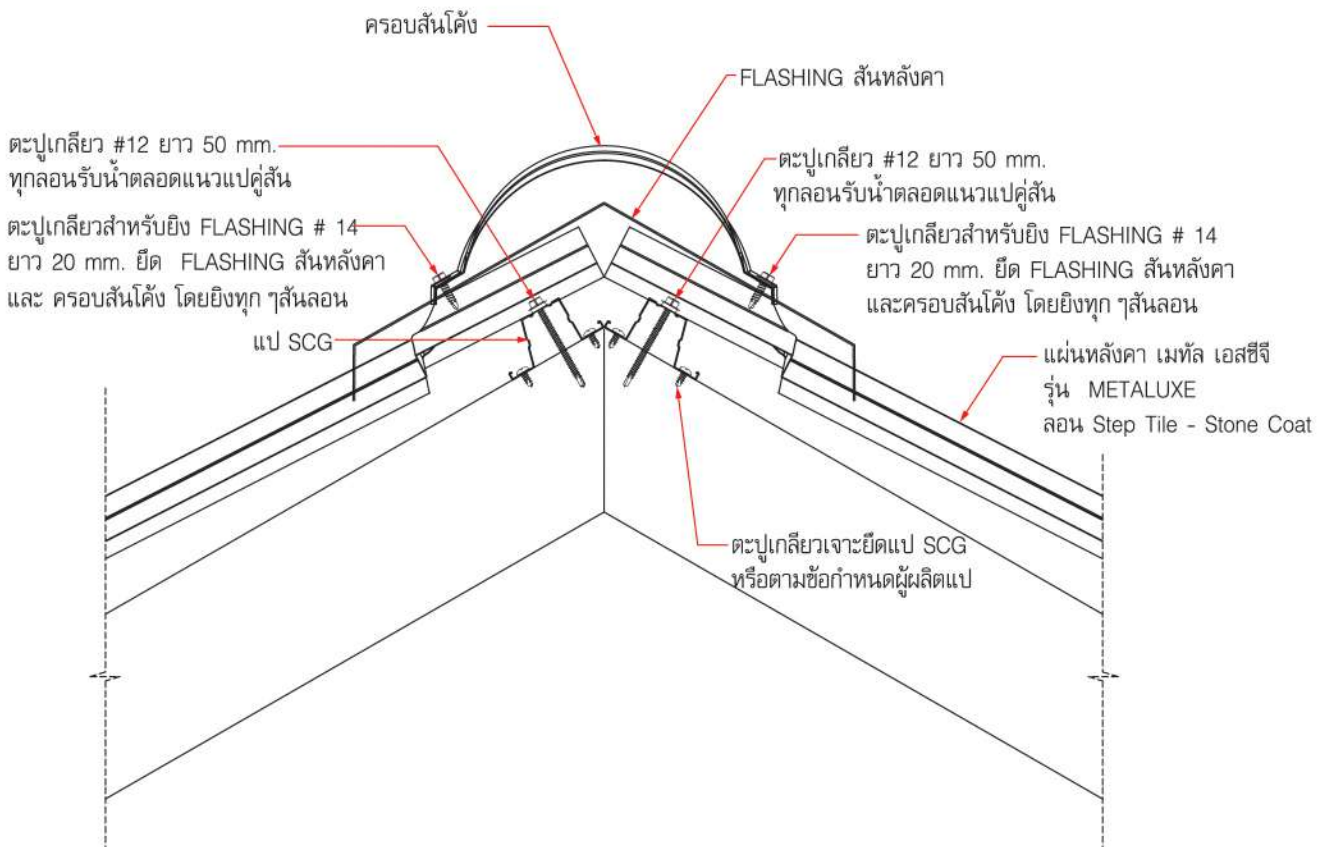

แบบติดตั้ง FLASHING และปิดปลายตะเข้สัน

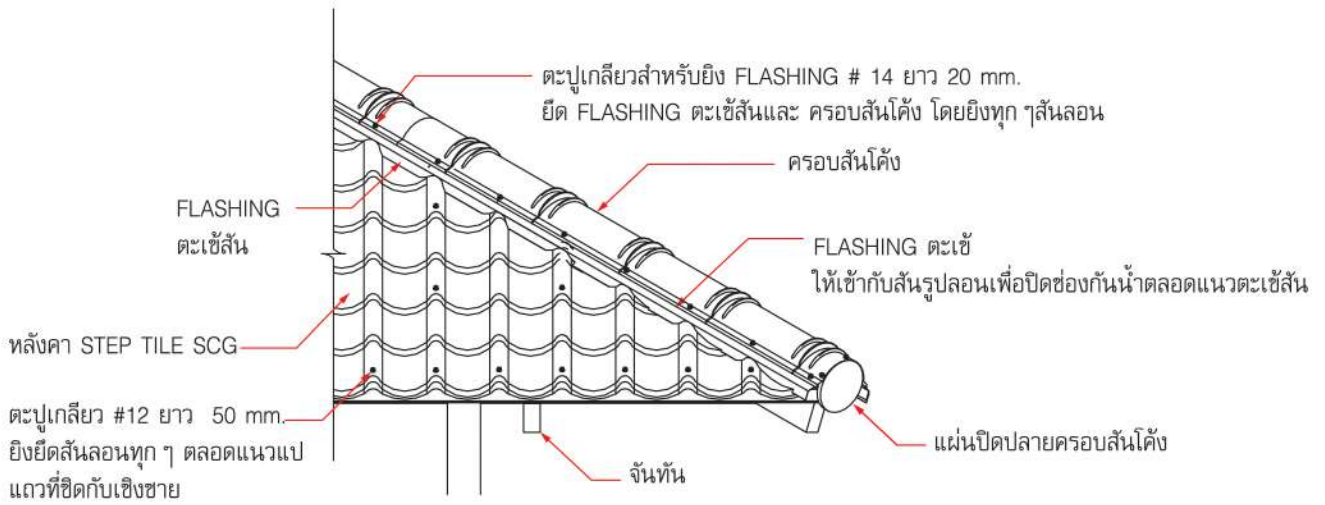

แบบติดตั้ง FLASHING บริเวณครอบชนผนังแบบเซาะร่องผนัง

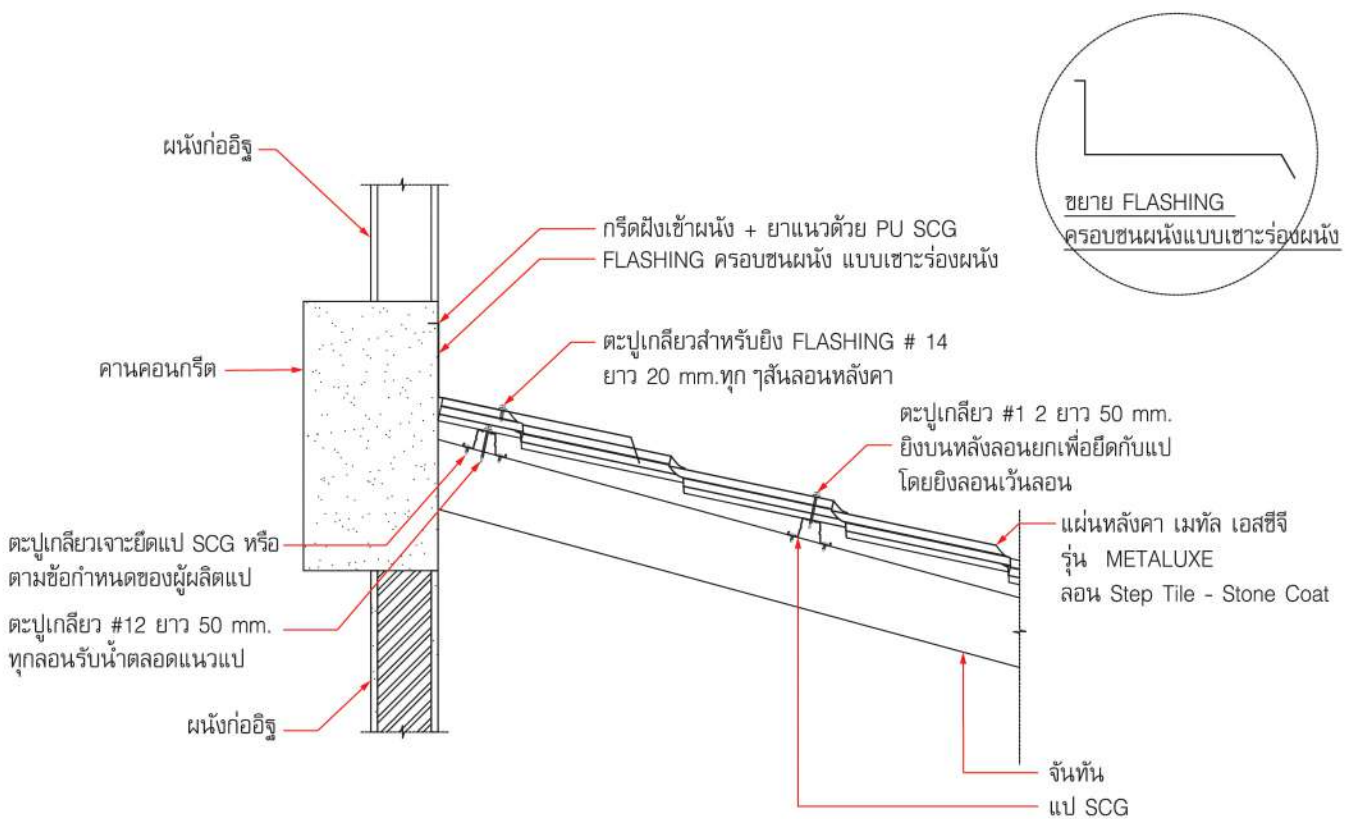



ข้อกำหนดสำหรับการติดตั้ง หลังคา เมทัล เอสซีจี รุ่น METALUXE ลอน Step Tile - Stone Coat



คำเตือน

- ใช้ติดตั้งร่วมกับหลังคา โดยต้องติดตั้งตามคู่มือการติดตั้ง และใช้อุปกรณ์ที่ได้มาตรฐานจากบริษัทผู้ผลิตเท่านั้น
- ห้ามนำไปใช้เพื่อวัตถุประสงค์อื่น
- ห้ามรับประทานหรือนำเข้าปาก
- ไม่ควรสูดดมฝุ่นที่เกิดจากการตัด เจียร เจาะ หรือขัดผลิตภัณฑ์



คำเตือนและข้อควรระวัง

- ต้องติดตั้งสินค้าตามคู่มือการติดตั้งและใช้อุปกรณ์ที่ได้มาตรฐานจากบริษัทผู้ผลิตเท่านั้น ห้ามนำไปใช้เพื่อวัตถุประสงค์อื่น
- ไม่ป้องกันการกัดทะของสัตว์
- ลดโอกาสการเข้าไปทำรังของสัตว์ขนาดเล็ก เช่น นก หนู ค้างคาว เป็นต้น
- อุปกรณ์มีส่วนที่มีความแหลมคม ต้องใช้งานด้วยความระมัดระวัง
- ห้ามนำเข้าปาก
- จัดเก็บให้พ้นมือเด็ก
- ในระหว่างการติดตั้ง ระวังอันตรายจากเศษเหล็ก เศษปูน ที่เกิดจากการเจาะยึดร่วมกับหลังคา
- คู่มือการติดตั้งมีการปรับปรุงอยู่เสมอ ผู้ออกแบบ ผู้ควบคุมงานก่อสร้าง และผู้ติดตั้งต้องตรวจสอบว่า คู่มือการติดตั้งสินค้าที่ใช้เป็นฉบับล่าสุด หากไม่มั่นใจให้ตรวจสอบได้ที่ www.scgbuildingmaterials.com



ข้อควรปฏิบัติเพื่อความปลอดภัยในการใช้งาน

- ขณะติดตั้งอุปกรณ์ยึดบนหลังคาต้องสวมอุปกรณ์ป้องกันภัยส่วนบุคคลทุกครั้ง เช่น เข็มขัดนิรภัย (Safety Belt) และสายยึดโยง (Life Line) เป็นต้น เพื่อป้องกันการตกจากหลังคา
- สวมถุงมือทุกครั้งขณะใช้งาน เนื่องจากอุปกรณ์มีส่วนที่มีความแหลมคม
- ห้ามติดตั้งอุปกรณ์ยึดบนหลังคาในขณะที่ฝนตก หรือมีลมแรง หรือ มีฝนฟ้าคะนอง เพราะอาจเป็นอันตรายต่อผู้ติดตั้งได้
- ประสิทธิภาพของสินค้าขึ้นอยู่กับสภาพแวดล้อมที่นำไปใช้ติดตั้ง ผู้ออกแบบ และผู้ควบคุมงานก่อสร้าง ควรพิจารณาเลือกสินค้าก่อนใช้งาน

R-UMKTS12007

*สีของผลิตภัณฑ์ในภาพใช้เพื่อการโฆษณา ซึ่งอาจแตกต่างจากสีจริงของผลิตภัณฑ์ เนื่องจากกระบวนการพิมพ์ ต้องพิจารณาสีจริงของผลิตภัณฑ์ที่ร้านค้าก่อนสั่งซื้อ

All content, design, and layout are Copyright © 2019, SCG Cement-Building Materials All Rights Reserved, Reproduction in whole or part in any form or medium without specific written permission is prohibited.



หาซื้อได้ที่ร้านเอสซีจี โฮม | เอสซีจี โฮม เอ็กซ์พีเรียนซ์ และร้านค้าวัสดุก่อสร้างชั้นนำ
ติดต่อสอบถามเพิ่มเติมได้ที่ SCG Contact Center 02-586-2222 E-mail : contact@scg.com,
www.scgsmartliving.com, LINE ID : @scgbrand